



DDAVBR

LUCHTTOE-EN AFVOERVENTIEL

AIR MANAGEMENT SYSTEMS

PRODUCT EIGENSCHAPPEN

De **DDAVBR** lucht afvoer/toevoer ventiel met geïntegreerde aansluiting bus en plafondring is een ronde ventiel met een verstelschaal met aerodynamisch ontwerp. Uitstekende eigenschappen met betrekking tot geluidsniveau, drukval en luchtstroomcapaciteit. Ontworpen voor wand- of plafondmontage. Het ontwerp van dit ventiel in combinatie met een foampakking voorkomt vervuiling van het plafond en de wanden.

Materiaal

Het ventiel is gemaakt van polypropyleen plastic dat recycleerbaar is en bestand is tegen temperaturen tot 110 °C. De gebruikte materialen zijn ook bestand tegen de meeste chemicaliën in kleine concentraties. Het ventiel wordt standaard in het wit geleverd

- Leverbaar in diameters 100, 125, 150 en 200 mm.
- Het ventiel materiaal heeft een smelt punt tussen de 150-180°C.
- Hoog ventiel body voor goede luchtstroming en minder lawaai.
- Gesloten verstelschaal.
- Aansluitbus aangepast voor zwevende plafonds.
- Goede luchtdichte verbinding tussen aansluitbus en ventiel.
- Traploze lucht volumeregeling.
- Uniek afsluitsysteem tussen aansluitbus en plafondring.
- Geschikt voor ruimtes met een hoge luchtvochtigheid. (b.v. keuken, badkamer)
- Eenvoudig te verwijderen voor reiniging.

Afstelling

De verstelschaal kan worden gedraait om de opening in mm te verkrijgen die nodig is en die overeenkomt met de drukval en de gewenste luchtstroom volgens de grafiek.

De drukval wordt gecontroleerd door een geschikte meetsonde in de voorkant achter de verstelschaal te introduceren.

SPECIFICATIONS

DDAVBR	A	B	C	D	E
100	140	69	20	80	60
125	165	92	20	107	60
150	191	118	20	130	62
200	242	170	20	177	65

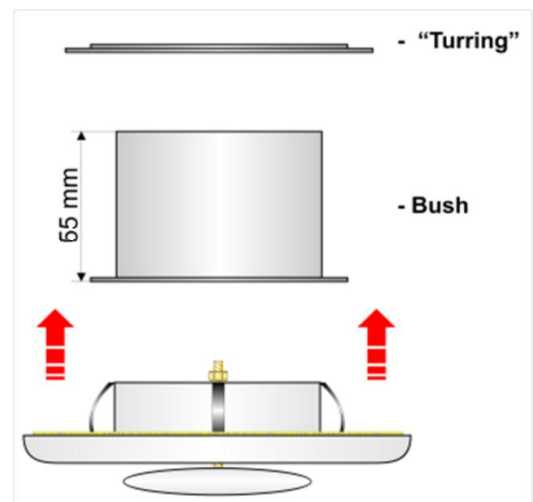
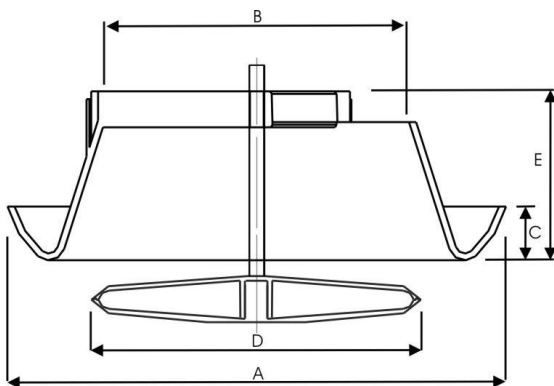



DDAVBR

LUCHTAFVOERVENTIEL

AIR MANAGEMENT SYSTEMS

DRUKVERLIES AFVOER

DDAVBR 100 mm

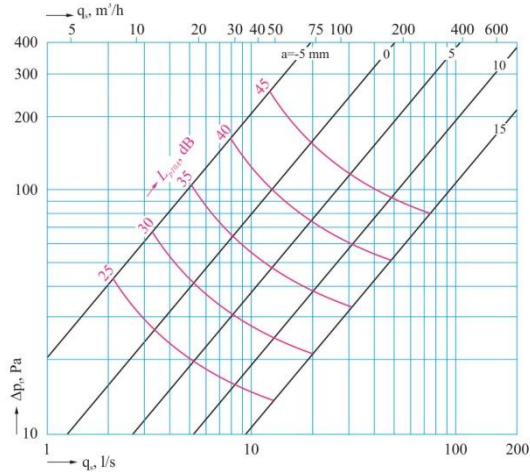

DDAVBR 150 mm

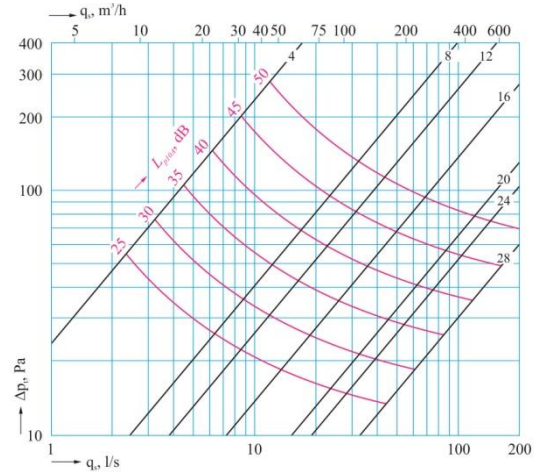

DDAVBR 125 mm

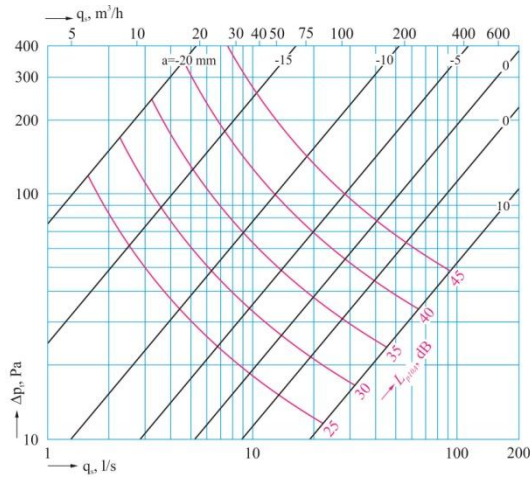

DDAVBR 200 mm

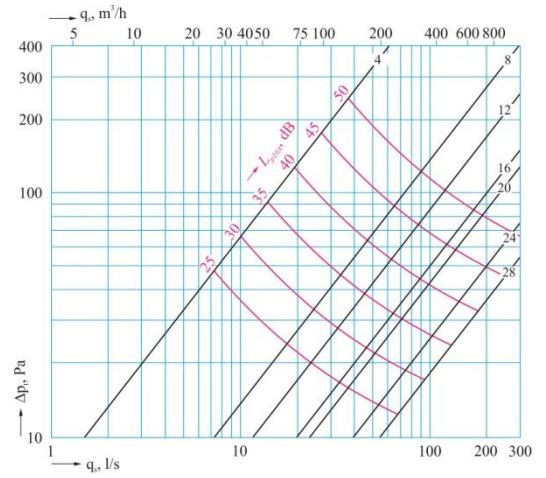

a = opening in mm

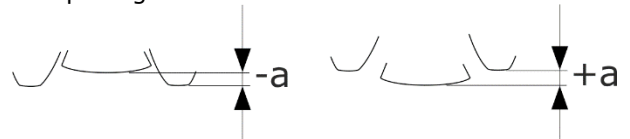



DDAVBR

LUCHTTTOEVOERVENTIEL

AIR MANAGEMENT SYSTEMS

DRUKVERLIES TOEVOER

DDAVBR 100 mm

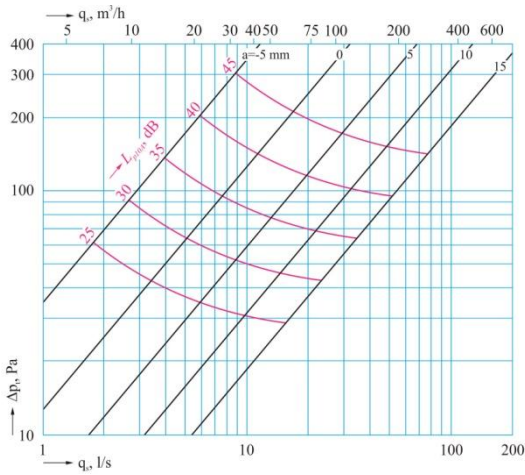

DDAVBR 150 mm

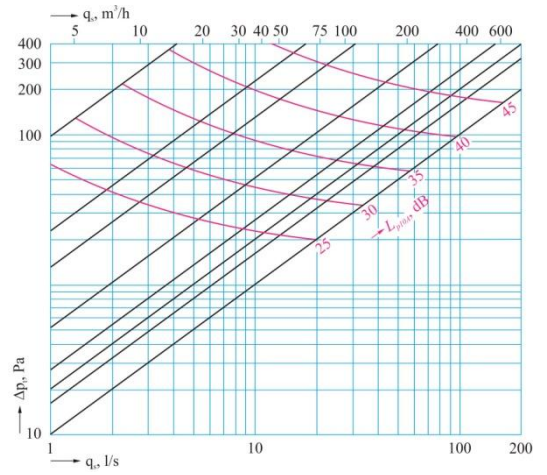

DDAVBR 125 mm

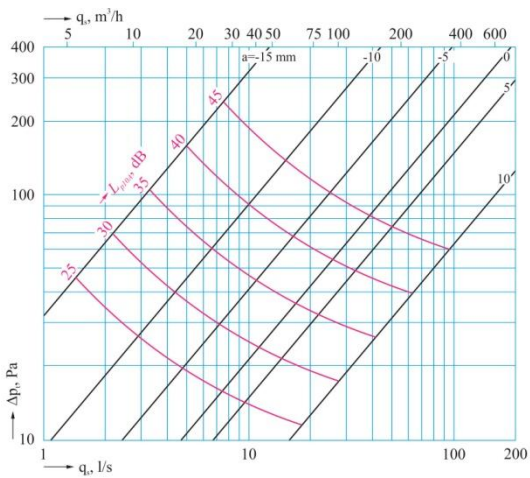

DDAVBR 200 mm

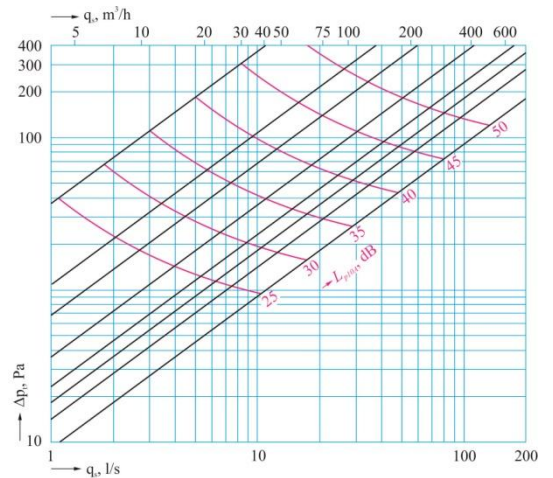

a = opening in mm

